

# LÁMPARA LED DE BOLSILLO



L100

Colores:

- NEGRO
- PLATA
- AZUL
- VERDE
- VINO

1

- Lámpara práctica y ligera de larga duración
- Excelente calidad de visión
- Foco LED de luz blanca
- La tecnología LED más moderna y potente, con un diseño compacto y estético
- Anti-caídas, altamente resistente
- Baterías de alta durabilidad por su bajo consumo
- Pinza para fijar en el bolsillo
- Disponible en color: negro, plata, vino, verde y azul

VOLTAJE	DIMENSION	EMPAQUE	PESO
4.2	12.5x1.5cm	13x2x2cm	0.17Kg

LED-View HERGOM

# LÁMPARA TIPO PLUMA DE ALUMINIO

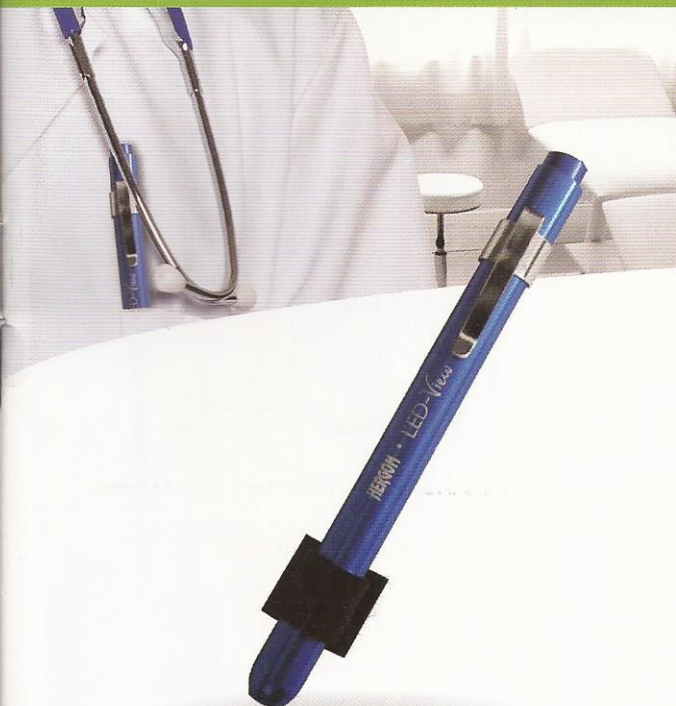

L150



- Lámpara ligera de aluminio
- Fuente de luz amarilla LED
- Cuenta con porta abatelegunas reusable
- Incluye 2 pilas tipo AAA
- Larga vida útil y eficaz

2

COLOR DE TEMPERATURA

0  
0

ILUMINACIÓN

0

BATERIAS	POTENCIA	DURACIÓN BOMBILLA	DIMENSIÓN	EMPAQUE	PESO
AAA	0	0h	12.5x1.5cm	13x2x2cm	0.17Kg

LED-View<sub>HERGOM</sub>



# LÁMPARA DE EXPLORACIÓN MULTIÁNGULOS

L201-1

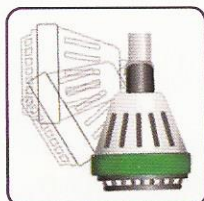

Opcional  
Soporte de mesa para lámpara



Soporte de suelo para lámpara



EFEECTO DE LUZ

DIÁMETRO DE LUZ



SOPORTE PEDESTAL



SOPORTE PARED

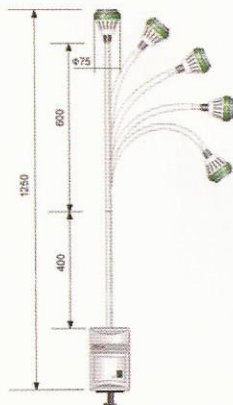

TORNILLO DE SEGURIDAD

3

COLOR DE TEMPERATURA

4000K

ILUMINACIÓN

16000 lx

- Ilumina de forma óptima la zona de exploración
- Ofrece mayor eficiencia en el diagnóstico
- Fuente de luz Halógena incandescente
- Lámpara multiángulos con brazo altamente flexible de gran longitud, puede doblarse en todas direcciones, quedando la lámpara en la posición elegida.
- Fácil de conectar, esta disponible con soporte de pedestal y para pared.

VOLTAJE	POTENCIA	TIEMPO DE VIDA	EMPAQUE	PESO
AC-110V/220V	30W-50W	30000h	lámpara colgante 60x12x26cm	1.6Kg
			base de lámpara 85x21x25cm	3.8Kg

LED-View<sub>HERGOM</sub>

# LÁMPARA DE EXPLORACIÓN MULTIÁNGULOS

L201-2

AJUSTE DIÁMETRO



EFECTO DE LUZ



DIÁMETRO DE LUZ

AJUSTE BRILLO

TORNILLO DE SEGURIDAD

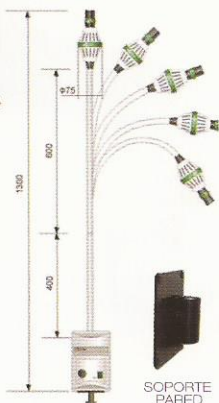

SOPORTE PARED

SOPORTE PEDESTAL



Opcional

Soporte de mesa para lámpara



Soporte de riel para lámpara

- Ilumina de forma óptima la zona de exploración
- Ofrece mayor eficiencia en el diagnóstico
- Fuente de luz Halógena incandescente
- Lámpara multiángulos con brazo altamente flexible de gran longitud, puede doblar en todas direcciones, quedando la lámpara en la posición elegida.
- Fácil de conectar, esta disponible con soporte de pedestal y para pared
- Fácil manejo de la intensidad luminosa y el tamaño del campo iluminado

4

COLOR DE TEMPERATURA

3600K

ILUMINACIÓN

20000 lx

VOLTAJE

POTENCIA

TIEMPO DE VIDA

EMPAQUE

PESO

AC-110V/220V

30W-50W

30000h

lámpara colgante 60x12x26cm  
base de lámpara 85x21x25cm

2.2Kg  
4.4Kg

LED-View<sub>HERGOM</sub>



# LÁMPARA DE EXPLORACIÓN MULTIÁNGULOS

L202-1



SOPORTE PEDESTAL



SOPORTE PARED



EFECTO DE LUZ

DIAMETRO DE LUZ

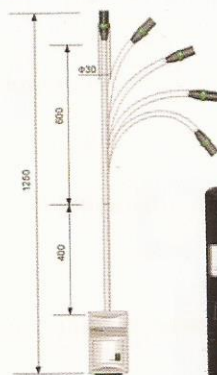

AJUSTE DIÁMETRO

TORNILLO DE SEGURIDAD



5

COLOR DE TEMPERATURA

6000K

ILUMINACIÓN

20000lx

- Ilumina de forma óptima la zona de exploración
- Fuente de luz LED incandescente
- Lámpara multiángulos con brazo altamente flexible de gran longitud, puede doblar en todas direcciones, quedando la lámpara en la posición elegida.
- Fácil de conectar, esta disponible con soporte de pedestal y para pared
- Dispositivo de enfoque en la parte del cabezal de la lámpara para ajustar exactamente el tamaño del campo de exploración iluminado

VOLTAJE	POTENCIA	TIEMPO DE VIDA	EMPAQUE	PESO
AC-110V/220V	30W-50W	50000h	lámpara colgante 60x12x26cm	1.6Kg
			base de lámpara 85x21x25cm	3.8Kg

LED-View HERGOM

# LÁMPARA FRONTAL AJUSTABLE

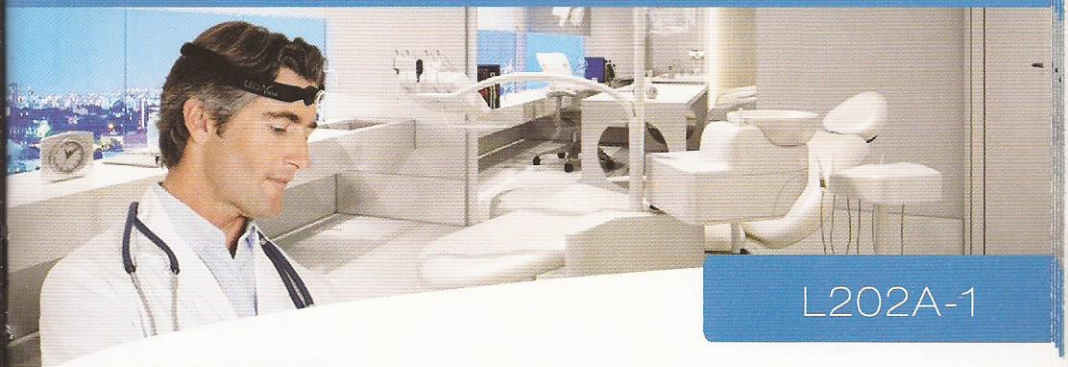

L202A-1



BATERÍA A-1



EFECTO DE LUZ

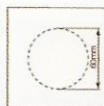

DIÁMETRO DE LUZ

- Banda elástica frontal ajustable altamente cómoda y equilibrada, fácil de usar y colocar
- Lámpara práctica ultra compacta, cabe en una sola mano
- Iluminación halógena, luz blanca y uniforme
- Funcionamiento con batería de tipo A-1

6

COLOR DE TEMPERATURA

4500K  
6000K

ILUMINACIÓN

12000 lx

POTENCIA

USO CONTINUO

DURACIÓN BOMBILLA

TIEMPO DE CARGA

PESO

EMPAQUE

3W

7h

50 000h

3h

180g

11x8x4.5cm

LED-View HERGOM



# LÁMPARA FRONTAL AJUSTABLE



L202A-2



BATERÍA A-2



EFFECTO DE LUZ

DIÁMETRO DE LUZ



7

COLORES DE TEMPERATURA

4500K  
6000K

ILUMINACIÓN

18000 lx

- Gracias a su diseño ergonómico es fácil de usar y colocar
- Punto de luz graduable de forma continua hacen que resulte especialmente cómoda de manejar
- Genera una luz blanca, fría y brillante
- De uso inalámbrico y móvil, gracias a su batería portátil

POTENCIA	USO CONTINUO	DURACIÓN BOMBILLA	TIEMPO DE CARGA	PESO	EMPAQUE
3W	7h	50 000h	5h	360g	24x16x15cm

LED-View HERGOM



# LÁMPARA FRONTAL AJUSTABLE

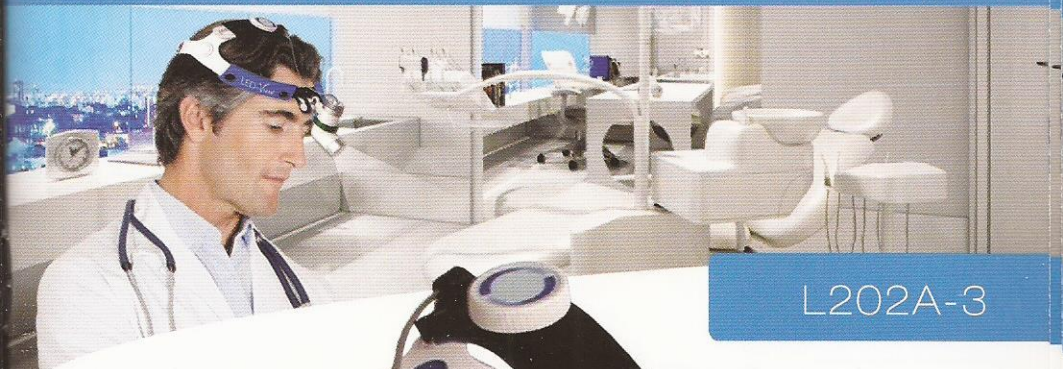

L202A-3

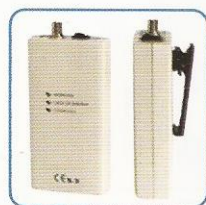

BATERÍA A-3

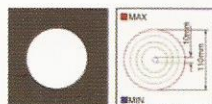

EFECTO DE LUZ

DIÁMETRO DE LUZ

- Gracias a su diseño ergonómico es fácil de usar y colocar
- Punto de luz graduable de forma continua hacen que resulte cómoda de manejar
- Genera una luz blanca, fría y brillante
- De uso inalámbrico y móvil, gracias a su batería portátil

8

COLOR DE TEMPERATURA

4500K  
6000K

ILUMINACIÓN

16000 lx

POTENCIA	USO CONTINUO	DURACIÓN BOMBILLA	TIEMPO DE CARGA	PESO	EMPAQUE
3W	4h	50 000h	8h	360g	24x16x15cm

LED-View HERGOM



# LÁMPARA FRONTAL AJUSTABLE



L202A-4



MULTI-DIRECCIONAL



BATERÍA A-3



EFECTO DE LUZ

DIÁMETRO DE LUZ



- Gracias a su diseño ergonómico es fácil de usar y colocar
- Lámpara universal con iluminación multi-direccional
- Estructura ligera
- Punto de luz graduable de forma continua hacen que resulte especialmente cómoda de manejar
- Genera una luz blanca, fría y brillante
- De uso móvil, gracias a su batería portátil
- Incluye adaptador para corriente alterna, puede trabajar mientras se carga

9

COLOR DE TEMPERATURA

4500K  
6000K

ILUMINACIÓN

16000 lx

POTENCIA	USO CONTINUO	DURACIÓN BOMBILLA	TIEMPO DE CARGA	PESO	EMPAQUE
3W	4h	50 000h	8h	360g	24x16x15cm

LED-View HERGOM



# LÁMPARA FRONTAL AJUSTABLE



L202A-5



AJUSTE BRILLO



EFECTO DE LUZ



DIÁMETRO DE LUZ

- Gracias a su diseño ergonómico es fácil de usar y colocar
- Punto de luz graduable de forma continua hacen que resulte cómoda de manejar
- Estructura ligera, fácil manejo de la intensidad luminosa
- Buena luz convergente y profundidad de iluminación
- De uso inalámbrico y móvil, gracias a su batería portátil

10

COLOR DE TEMPERATURA  
4500K  
6000K

ILUMINACIÓN  
16000 lx

POTENCIA	USO CONTINUO	DURACIÓN BOMBILLA	TIEMPO DE CARGA	PESO	EMPAQUE
3W	4h	50 000h	3h	700g	24x16x15cm

LED-View HERGOM



# LÁMPARA FRONTAL AJUSTABLE



L202A-6



BATERÍA A-5



EFECTO DE LUZ

DIÁMETRO DE LUZ

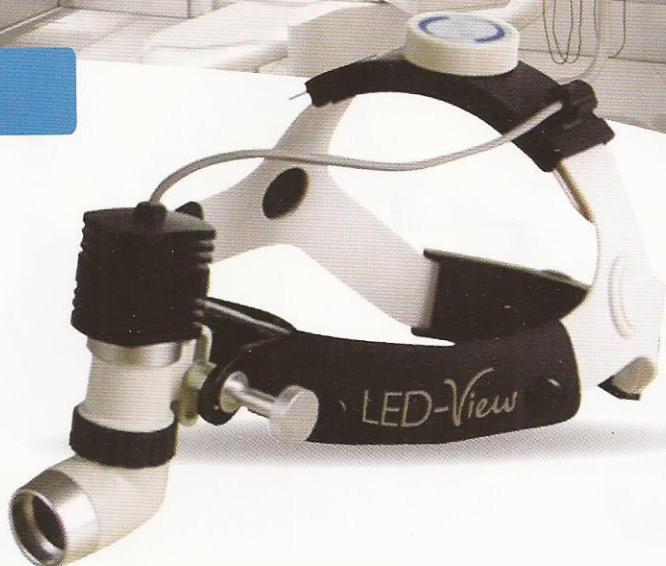

11

COLOR DE TEMPERATURA

4500K  
6000K

ILUMINACIÓN

20000 lx

- Gracias a su diseño ergonómico es fácil de usar y colocar
- Punto de luz graduable de forma continua hacen que resulte cómoda de manejar
- Diámetro de luz, de alta potencia y brillo
- De uso móvil, gracias a su batería portátil
- Estructura que disipa el calor
- Sin fallos a interferencias de baja frecuencia

POTENCIA	USO CONTINUO	DURACIÓN BOMBILLA	TIEMPO DE CARGA	PESO	EMPAQUE
5W	4h	50 000h	5h	720g	24x16x15cm

LED-View HERGOM



# LÁMPARA FRONTAL AJUSTABLE



L202A-7



2 BATERÍAS A-7



EFECTO DE LUZ

DIÁMETRO DE LUZ

- Gracias a su diseño ergonómico es fácil de usar y colocar
- Punto de luz graduable de forma continua hacen que resulte cómoda de manejar
- Genera una luz blanca, fría, brillante y potente
- De uso inalámbrico y móvil, gracias a su batería portátil
- Contiene 2 baterías de 2 y 4hrs para garantizar su funcionamiento
- El remplazo de la batería es rápido y seguro

12

COLOR DE TEMPERATURA

4500K  
6000K

ILUMINACIÓN

16000 lx

POTENCIA	USO CONTINUO	DURACIÓN BOMBILLA	TIEMPO DE CARGA	PESO	EMPAQUE
3W	4h + 2h	50 000h	3h	380g	24x16x15cm

LED-View HERGOM



# LÁMPARA DE PEDESTAL MULTI-LEDS

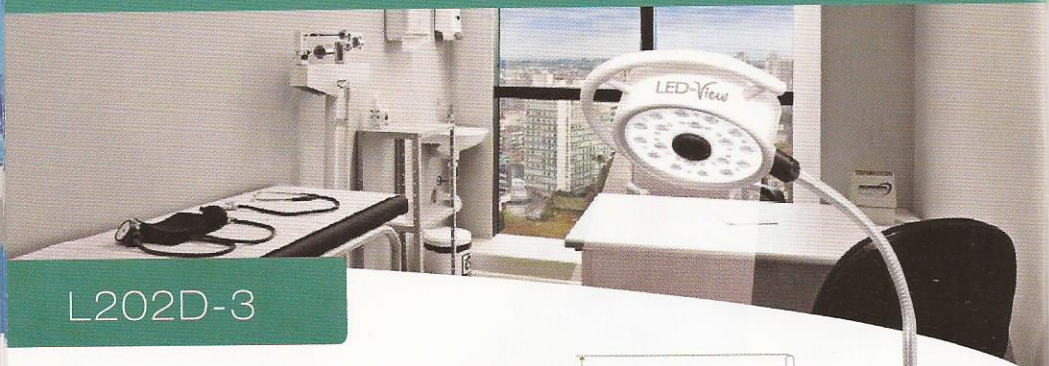

## L202D-3

- Totalmente diseñada con precisión y de gran rendimiento
- Proporciona una calidad de luz LED regulable y superior
- Reproducción de color precisa
- Gracias a su base pequeña libera espacio valioso
- Tan ligera y flexible que permite transportarse con una sola mano
- Lámpara multiángulos de alto brillo ajustable
- Con batería de emergencia.

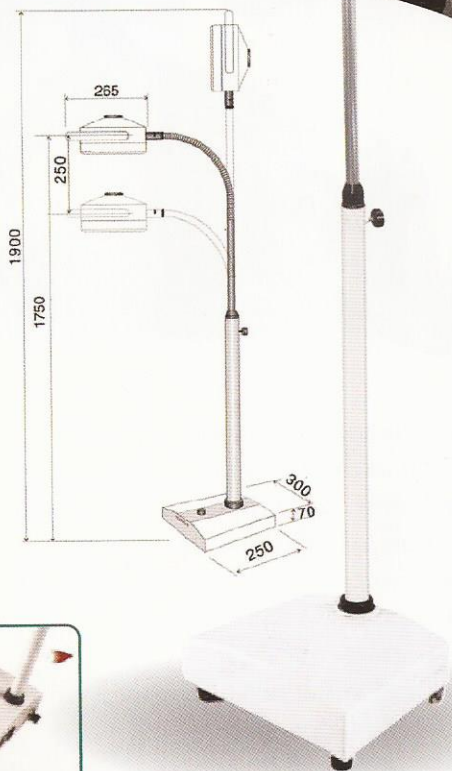

13



DIÁMETRO DE LUZ

COLOR DE TEMPERATURA

6000K

ILUMINACIÓN

25000 lx



AJUSTE DE BRILLO



DESPLAZAMIENTO

POTENCIA	VOLTAJE	HORAS DE VIDA	SUMINISTRO	TIEMPO DE CARGA	PESO	EMPAQUE
18W	AC 110/220V	50 000h	7h	8h	13Kg	110x35x20cm

LED-View<sub>HERGOM</sub>



# LÁMPARA DE PEDESTAL MULTI-LEDS

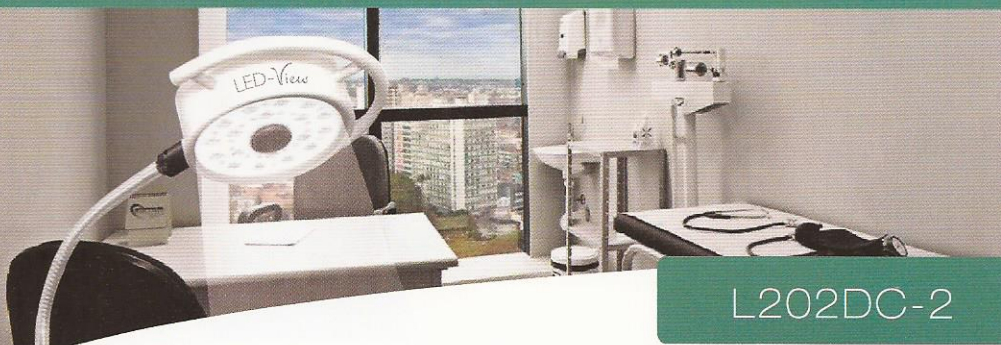

L202DC-2

- Totalmente diseñada con precisión y gran rendimiento
- Proporciona una calidad de luz LED regulable y superior
- Reproducción de color precisa
- Gracias a su base pequeña libera espacio valioso
- Tan ligera y flexible que permite transportarse con una sola mano
- Lámpara multiángulos de alto brillo ajustable
- Sin batería de emergencia.

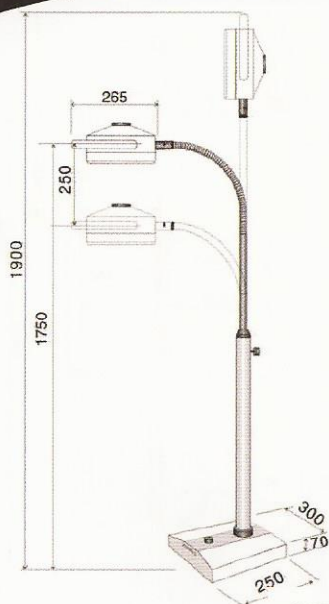

DIÁMETRO DE LUZ



DESPLAZAMIENTO



AJUSTE DE BRILLO

14

COLOR DE TEMPERATURA

6000K

ILUMINACIÓN

25000 lx

POTENCIA	VOLTAJE	HORAS DE VIDA	SUMINISTRO	TIEMPO DE CARGA	PESO	EMPAQUE
18W	AC 110/220V	50 000h	7h	8h	13Kg	110x35x20cm

LED-View<sub>HERGOM</sub>



# LÁMPARA DE PEDESTAL DE EMERGENCIA

## L202D-2

- Totalmente diseñada precisión y de gran rendimiento
- Proporciona una calidad de luz LED regulable y superior
- Reproducción de color precisa
- Lámpara multiángulos de alto brillo ajustable
- 3 veces más eficiente que las lámparas de luz halógena
- Bajo consumo de batería, no aumenta su temperatura

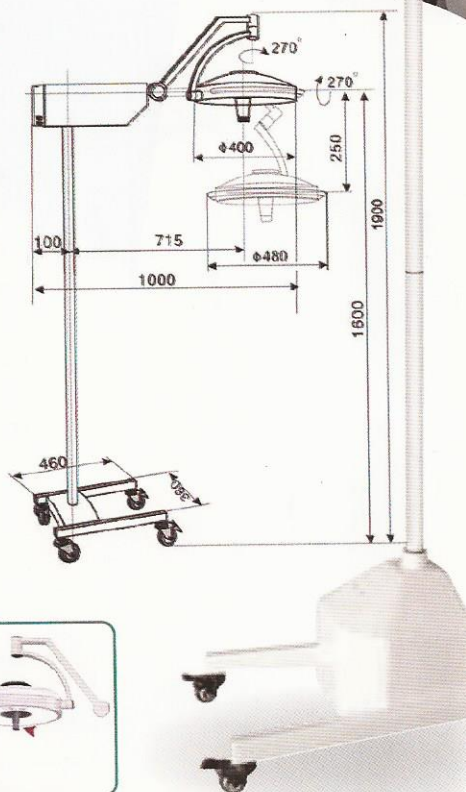

15

COLOR DE TEMPERATURA

6000K

ILUMINACIÓN

120000 lx



DIÁMETRO DE LUZ



AJUSTE DE BRILLO



2 MANOS DE OPERACIÓN



POTENCIA	VOLTAJE	HORAS DE VIDA	SUMINISTRO	TIEMPO DE CARGA	PESO	EMPAQUE
54W	AC 110 ó 220V	50 000h	10h	8h	40Kg	112x61x22cm

LED-View HERGOM